

RETRO TV KURULUM ŞEMASI

KURULUM AŞAMALARI

1 Alt tablayı, vida işaret yerleri üste gelecek şekilde, halı üzerine yatırınız. Ayakların içindeki siyah parçaları çıkarıp bu işaretlere vidalayınız. Ayak dış kaplarını geçiriniz.

2 Alt tablayı ayaklar üzerine oturtup, dar kenarlardaki dış deliklere minifiks, iç deliklere kavela takınız. Yan dik parçaları minifiksler üzerine oturtunuz. Yan dik parça orta deliklerine minifiks takınız.

3 Alt tablada orta deliklere kavela takıp, üzerine yarım dik parçayı oturtunuz. Üstteki deliklere kavela takınız.

4 Raf tablasını araya sokup, yan dik parçalardaki minifikslere oturtunuz, daha sonra orta dik parçanın üzerindeki kavelalara oturtunuz. Minifiks yuvalarını sıkınız.

5 Raf tablası orta deliklerine kavela takınız, üzerine yarım üst dik parçayı oturtunuz. Üstteki deliklerine kavela takınız.

6 Üst tabla dış deliklerine minifiks, iç deliklerine kavela takıp, oluşturduğunuz sehpanın üzerine kapatıp, minifiks yuvalarını sıkınız.

7 Kapak menteşeleri, kapaktaki menteşe yuvalarına oturtulup, yıldız vidalarla vidalanır, menteşe üzerindeki ileri geri hassas ayar vidası ile kapakların simetrisi düzeltilir.

8 Sehpa arkasını çiviyle çakınız.

9 Kapak üzerindeki deliklere, kulpları kulp vidasıyla vidalayınız.

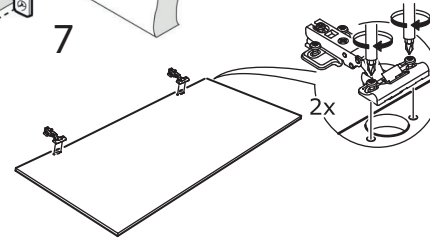
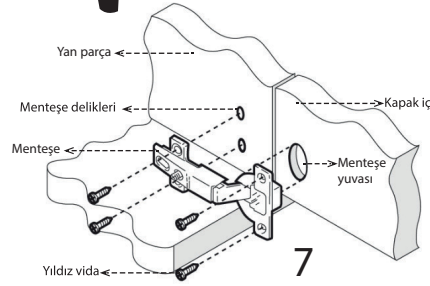
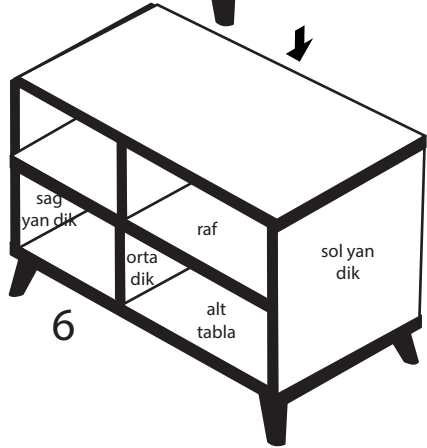
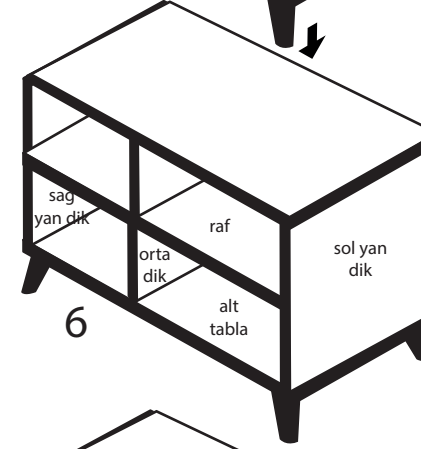
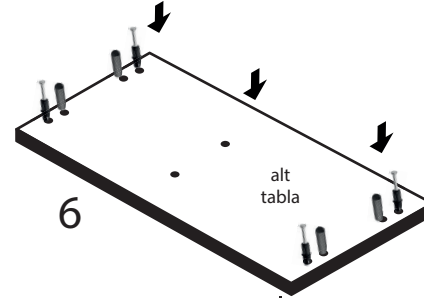
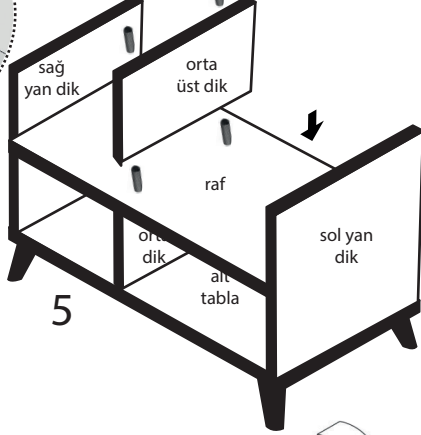
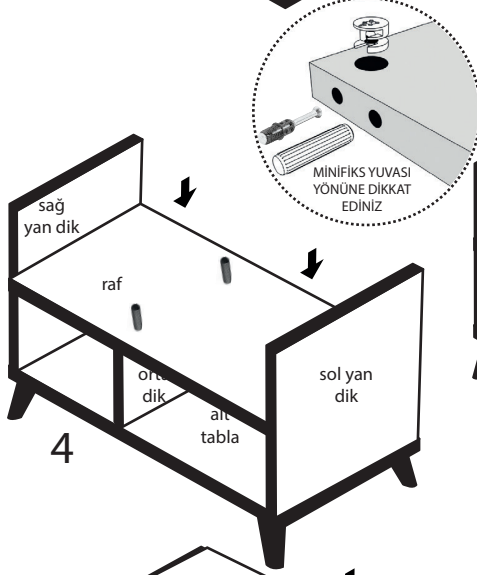
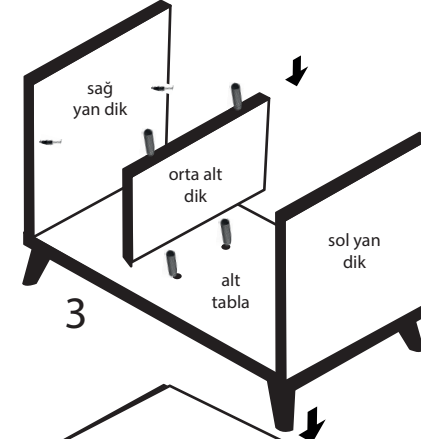
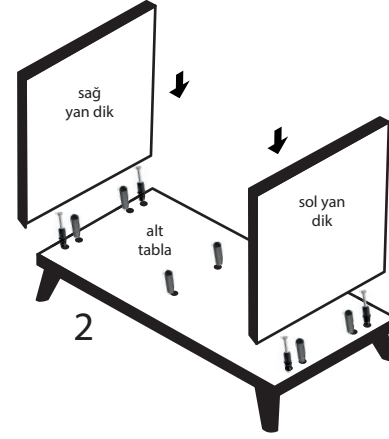
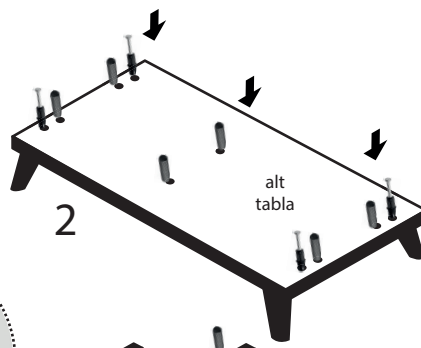
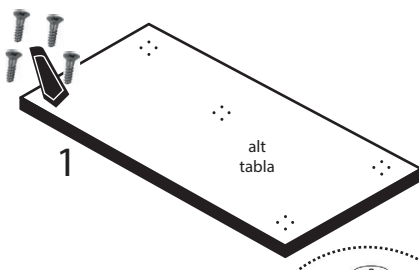

YILDIZ
VİDA



MINİFİKS



MINİFİKS
YUVASI



KAVELA



ÇİVİ



KULP VİDASI

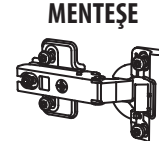

MENTEŞE

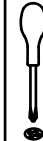

YILDIZ
TORNAVİDA



ÇEKİÇ

PÜF NOKTASI
POŞETTEN ÇIKAN
VİDALARI TİPLERİNE
GÖRE AYIRMANIZ,
İŞİNİZİ
KOLAYLAŞTIRACAKTIR.



İYİ GÜNLERDE KULLANMANIZ DİLEĞİYLE,
BİZİ TERCİH ETTİĞİNİZ İÇİN TEŞEKKÜR EDERİZ.



ÜRÜN HAKKINDA BİR SORUN OLURSA BİZE WHATSAPP'TAN
YAZIN HEMEN YARDIMCI OLALIM. TEL: 0555 408 92 88

ÜRÜN VE HİZMETTEN MEMNUN KALMANIZ DURUMUNDA ÜRÜNÜ
OLUMLU YORUM BIRAKARAK ONAYLARSANIZ ÇOK SEVİNİRİZ.